



## ANA Combat Engineer Demining and counter explosive initiatives

BG M. Shafi Bahir

MOD Disaster response

(Interim Engineer chief)



## انسیاتیف های ضد مواد منفجره و ماین پاکی اردوی ملی افغانستان

برید جنرال محمد شفیع بهیر

ریاست حالات اضطراری و فوق العاده

( رئیس موقت انجنیری )



## Agenda

- **Combat Engineer unit reviews**
  - ↳ **Structure of Combat Engineer unit (recent transformation)**
  - ↳ **Mission, METL, Review of personnel and equipment**
- **Demining / counter explosive initiatives in Afghanistan**
- **Outstanding issues and way ahead**
- **Timelines**
- **Feedback**



## اجندا

- **بررسی جزوتام های انجنیری محاربوی**
  - ↳ **تشکیل جزوتام های انجنیری محاربوی**
  - ↳ **(تقییر تازه)**
- ↳ **وظیفه ، لست وظایف اساسی ، مرور تشکیل پرسونل و تجهیزات**
- **انسیاتیف های ضد مواد منفجره / ماین پاکی در افغانستان**
- **موضوعات فوق العاده و آینده**
- **محور زمانی**
- **نظریات**

## Combined Security Transition Command - Afghanistan



### ANA Combat Engineer Force Development (historical review)

#### Old BDE Engineer Company EQUIPMENT & PERSONNEL

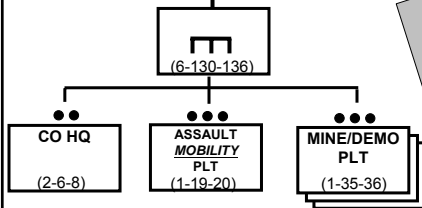

#### Major Equipment:

- 1 – Truck, MTV Cargo
- 1 – Trailer, Cargo 1 Ton
- 22 – Truck, Light Cargo
- 18 – Trailer, Cargo ¼ Ton
- 4 – Bulldozer – 4 (D7 R are fielded)
- 6 – Wheeled excavator (Tracked are fielded)
- 4 – Semi Truck, light equip transport
- 5 – Semi Trailer, Low Bed 40 T
- 9 – Engineer Tool set
- 9 – Demolition set
- 9 – Mine Detectors

### New BDE Engineer Company EQUIPMENT & PERSONNEL (10 Sep 06)

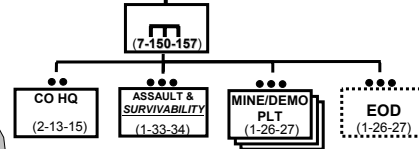

#### Major Equipment:

- 1 – 250 CFM Compressor, Trl mtd
- 1 – Maintenance Truck
- 2 – Wheeled Excavators (replace tracked)
- 2 – Dozers, D-7R
- 2 – Skid steers (modular equipped)
- 3 – 2 ½ T / Medium Cargo Trucks
- 5 – Trailer, Cargo ¼ Ton
- 12 – 2 ½ T Dump Trucks w Trailer
- 22 – Mine Detector
- 12 – Demolitions kit
- 4 – Semi Truck, light equip transp
- 4 – Semi Trailer, Low Bed 40 T
- 9 – Engineer Tool set

#### Major Tasks:

- Mobility / Survivability support
- Mine clearance and proofing
- UXO / IED neutralization / destruction (Area and point threats)
- Demolitions capability
- FOB development (berming, clearing, force protection, limited vert construction)
- Limited horizontal construction capability (basic build and repair)

\*Specific EOD reqs TBD - (At next CPR)

5

## Combined Security Transition Command - Afghanistan



### انکشاف قوای انجینری محاربه (مرور تاریخچه)

#### تجهیزات و پرسونل تولى انجینری به سطح لوا سابقه

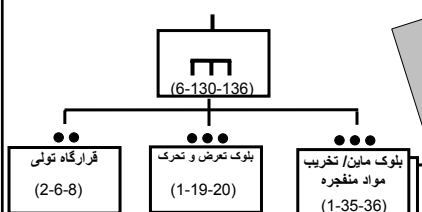

#### تجهیزات اساسی:

- 1- واسطه باربری ، واسطه میانه تکنیکی کارگو
- 1- تیلر ، 1 تن کارگو
- 22- واسطه باربری ، کارگو خفیه
- 18- تیلر ، ¼ تن کارگو
- 4- بلدوزر – 4 (D7 R اعزام شد)
- 6- اسکواتور تایلر دار ( زنجیر دار اعزام شد)
- 4- واسطه باربری میانه ، برای ترانسپورت تجهيزات خفیه
- 5- تیلر میانه ، 40 تن
- 9- سیت لوازم انجینری
- 9- سیت لوازم تخریب ماین
- 9- ماین دیتکتور

### تجهیزات و پرسونل تولى انجینری به سطح لوا جدید (10 سپتامبر 2006)

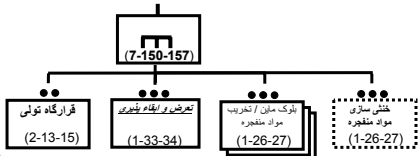

#### تجهیزات اساسی:

- 1- واسطه باربری حفظ و مراقبت
- 2- اسکواتور تایلر دار (تعویض به زنجیری)
- 2- بلدوزر ، D-76
- 2 – Skid steers (modular equipped)
- 3- واسطه باربری میانه 2 ½ تن
- 5- تیلر ، ¼ تن کارگو
- 12- واسطه باربری 2 ½ تن با ظرفیت دم
- 28- ماین دیتکتور
- 12- سیت تخریب مواد منفجره
- 4- واسطه باربری میانه ، 40 تن
- 9- سیت لوازم انجینری

\*Specific EOD reqs TBD - (At next CPR)

#### وظایف اساسی:

- محاسبه تعرض / ابقاء پذیری
- ماین پاکي و نشانه کردن
- مخنی سازی مواد منفجره تعبیه شده و UXO / تخریب (ساحه و علامت تهدید)
- ظرفیت مواد منفجره
- انکشاف پایگاه اوپراتی پیشانده شده (شیب سازی ، پاک کاری ، محافظت قوا ، ساختار محدود ساختمانی)
- ظرفیت محدود راه سازی
- (ساختن ابتدایی و ترمیم)

6



## CBT Engineer Company

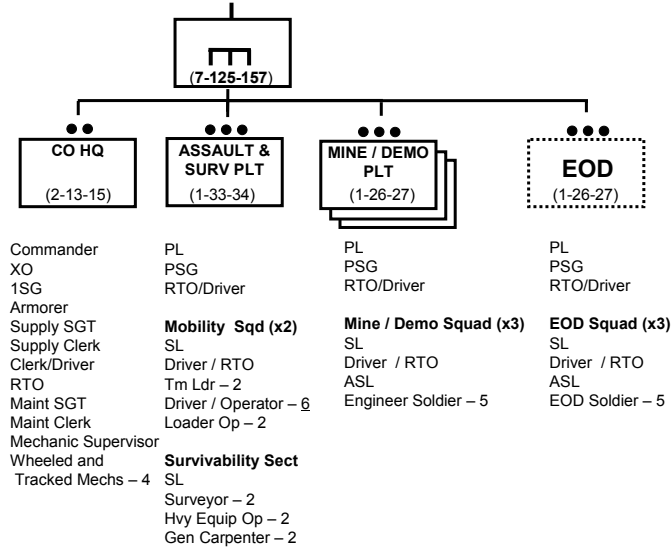

## تولی انجیری محاروبی

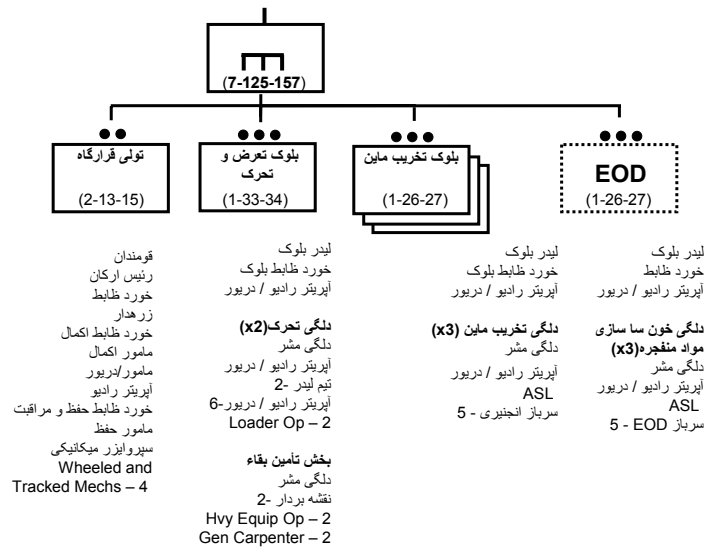



### **EN CO (BDE) mission statement:**

To increase the combat effectiveness of supported units by accomplishing mobility, survivability and sustainment / general engineering

### **EN CO (BDE) mission statement METL**

- **Route Clearance**
- Construct, maintain and improve combat roads and trails
- *(Force protection)* - Construct *Hasty* FOBs
- Conduct area clearance
- Breach Obstacles



## **توضیحات وظیفوی تولی انجیری ( لوا )**

بلند بردن تاثیر محاربه از جزوتام های حمایوی در تکمیل کردن تحرک ، تامین بقاء و حفظ و مراقبت / انجیری عمومی

لست وظایف اساسی ( METL )  
شرح وظیفه تولی انجیری سطح لوا

- راه پاکی
- ساختن ، مراقبت و بهبود سرک ها و مسیر محاربه
- ( محافظت قوا ) - ساختن فوری بیز اوپراتفی پیشرانده شده
- پاک سازی ساحه درگیری
- برداشتن موانع



## Combat Engineer counter explosive initiatives

- Transformation of Engineer unit composition to include more counter explosive capability
- Area clearance courses coordinated at Bagram (UN standards)
  - ↳ Note timeline
  - ↳ 3 courses complete by this year
- Coordination for EOD / Engineer school for ANA to continue area clearance and route clearance courses in ANSF



## انسیاتیف های ضد مواد منفجره انجنیرای محاربوی

- تغییر ترکیب جزوتام های انجنیری جهت اضافه نمودن ظرفیت اضافی ضد مواد منفجره .
- کورس پاک کاری ساحه در بگرام کوردینه گردیده است (معیار های ملل متعدد)
  - ↳ نوت محور زمانی
  - ↳ 3 کورس در سال جاری اجرا گردید
  - ↳ کوردینه برای مکتب انجنیری / خنثی سازی مواد منفجره برای اردوی ملی افغانستان جهت ادامه دادن کورس های پاک سازی ساحه و پاک سازی مسیر در قوای محافظتی افغانستان.



## Bagram demining course



## کورس ماین پاکی در بگرام







Combined Security Transition Command - Afghanistan  
**Engineer event / training timeline**  
*(70K by 2008 proposal)*

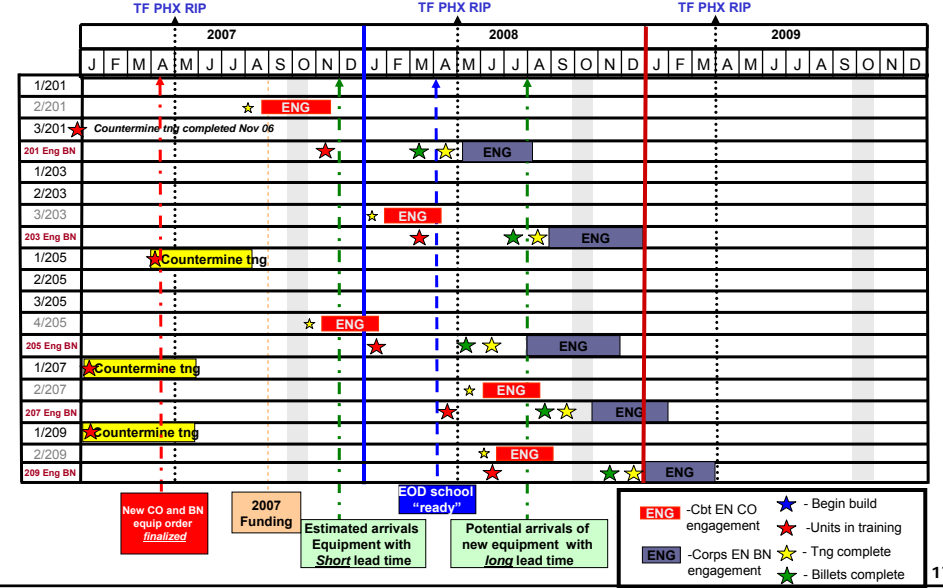

Combined Security Transition Command - Afghanistan  
**معور زمانی تعلیمات / پیشامد انجنیری**  
**(پیشنهاد 70K از 2008)**

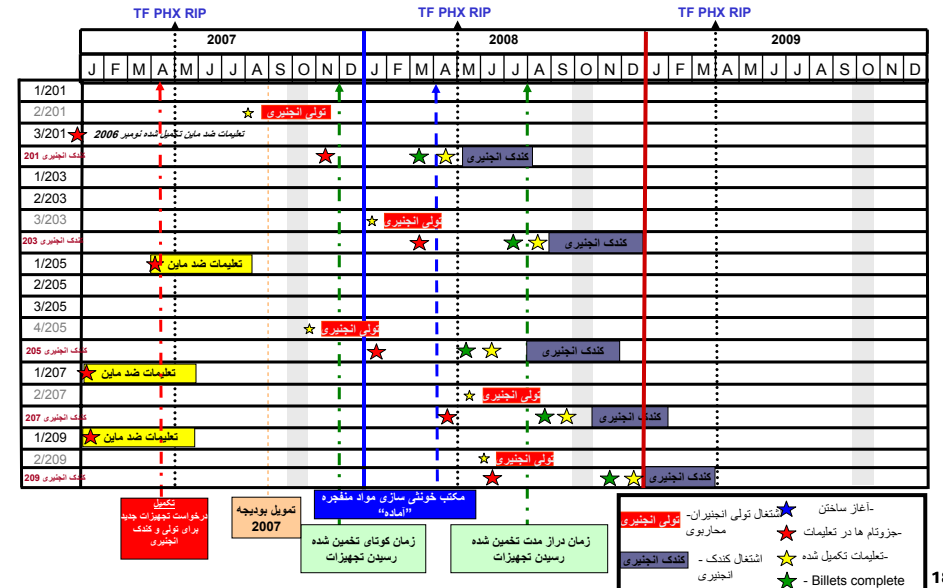



## Engineer Personnel and equipment (Outstanding Issues)

- Current engineer unit fielding:
  - ↳ Engineer manning
    - End of this year - all 14 BDE Companies fielded
    - Working on fills for units to make full strength
  - ↳ Engineer equipment
    - In progress to get remaining equipment
    - Protective items expected to arrive ~June 07
  - ↳ Operational employment
    - Warfighting and route clearance is priority at this time



## پرسونل و تجهیزات انجیری ( موضوعات فوق العاده )

- فعال سازی جزوتام های انجیری فعلی :
  - ↳ اکمال پرسونل انجیری
    - در اخر سال جاری - تمام تولی های انجیری 14 لوا فعال میگردد.
    - کار روی اکمال جزوتام ها جهت تقویت کامل
  - ↳ تجهیزات انجیری
    - تسلیم شدن تجهیزات باقی در جریان است
    - تجهیزات محافظتی تخمین رسیدن به ماه جون 2007 دارد.
  - ↳ استخدام اوپراتفی
    - محاربه و پاک سازی مسیر فعلاً دارای اولویت میباشد



## Conclusion

- Thank you for your time
- Thank you for your feedback



## خاتمه

- تشکر از وقت شما
- تشکر از نظریات شما